

# SX-815DVP

## SCIE À RUBAN MANUELLE

**PROMAC**<sup>®</sup>



CE

EAN : 7612375607697

Garantie : 2 ans

Gamme : P

### DESCRIPTION

- Variateur de vitesses.
- Dispose d'un frein de descente.
- Étau à serrage rapide.
- Ruban guidé par roulements à billes.
- Système de lubrification intégré.
- Archet pivotant à 60° vers la droite.
- Butée longitudinale et lame de scie incluses.

### DONNÉES TECHNIQUES

Puissance moteur : 230 V / 1.1 kW

Ouverture étau : 160 mm



Dimensions du ruban : 1735 x 12.7 x 0.64 mm

Vitesse du ruban : 20 - 65 m/min

Hauteur de travail : 880 mm

Dimensions machine : 1590 x 560 x 970 mm

Poids net : 105 kg

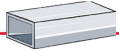
		
90° 150 mm 45° 100 mm 60° 60 mm	90° 150 mm 45° 130 mm 60° 60 mm	90° 150 x 150 mm 45° 100 x 130 mm 60° 60 x 60 mm

Pour plus d'informations, veuillez-vous référer au manuel.

## DIMENSIONS

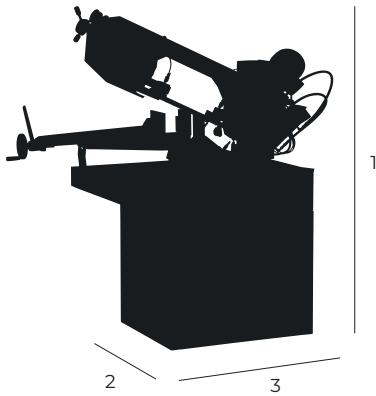

- 1 Hauteur totale : 1590 mm
- 2 Largeur totale : 560 mm
- 3 Profondeur totale : 970 mm

## ACCESSOIRES OPTIONNELS



**Réf. TFTE-1M**  
Table 1 mètre



**Réf. TFTE-2M**  
Table 2 mètres



**Réf. TFTE-RALLONGE**  
Rallonge

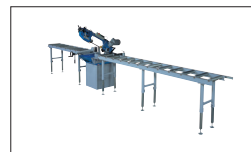

**Réf. 2017C / 2020**  
Table d'aménagement



**Réf. 2020D3**  
Butée à lecture digitale



**Réf. TFTE-BUTEE**  
Butée associée aux  
TFTE



**Réf. TFTE-REGLE-1M**  
Butée mobile + Règle 1  
mètre



**Réf. TFTE-REGLE-2M**  
Butée mobile +  
Règle 1 mètre

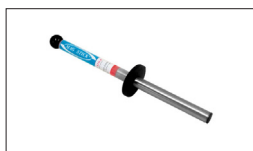

**Réf. 2296**  
Baton magnétique

	RÉFÉRENCES MANCHONS	DESCRIPTION
	2154/5	Ruban 1740 x 12,7 x 0,64 (6/10)
	2155/5	Ruban 1740 x 12,7 x 0,64 (8/12)
	2156/5	Ruban 1740 x 12,7 x 0,64 (10/14)
	2157/5	Ruban 1740 x 12,7 x 0,64 (14/18)